

Secarropas
7 Kg

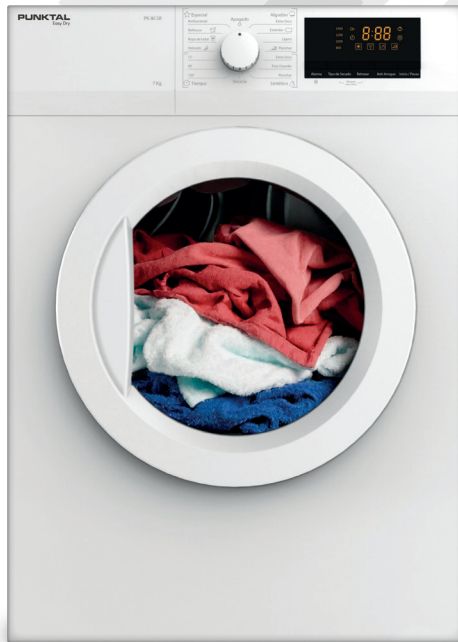

PK-80 SR

Gracias por
Preferirnos

ADVERTENCIA

Lea completamente este material antes de proceder a utilizar el aparato. Se deben seguir en todo momento las indicaciones y advertencias presentadas. El representante de la marca no se hace responsable de daños, lesiones y/o accidentes que se produzcan debido al uso inadecuado del producto o en el caso de emplear este equipo para otro fin no mencionado en este manual.

Este electrodoméstico puede ser usado por niños mayores de 8 años y personas con capacidades físicas, sensoriales o mentales reducidas y/o sin experiencia o conocimiento del producto, si es que son supervisados en todo momento por alguien responsable de su seguridad. La limpieza y el mantenimiento no deberán ser realizados por niños en ningún caso. Ignorar estas indicaciones puede ocasionar accidentes y lesiones.

La parte trasera del aparato siempre deberá colocarse contra una pared, respetando las distancias de seguridad recomendadas.

Puntos respecto a la instalación eléctrica

- El desmontaje, la revisión y la reparación solo deberán ser realizados por personal del Service oficial Punktal
- Se debe conectar el producto a una red eléctrica que cuente con los valores mostrados en la placa (o etiqueta) de especificaciones. La instalación debe cumplir con los requisitos de seguridad y estar acorde a la reglamentación local correspondiente.
- El enchufe debe estar conectado a una toma de tres terminales con cable a tierra.
- Si el cable de alimentación está dañado, debe ser sustituido por el representante, su agente de servicio o por personal similarmente calificado para evitar situaciones riesgosas.
- No desconecte el enchufe tirando del cable de alimentación. Sujete el enchufe firmemente con la mano.
- No utilice el cable y/o el enchufe cuando se presenten roturas y averías visibles.
- No toque el enchufe con las manos mojadas. Limpie polvo y el agua con un paño suave.
- No doble, corte, añada ni modifique el cable de alimentación.
- No utilice el cable de alimentación/enchufe de alimentación si está dañado o roto.

Riesgo de incendio

- No coloque sustancias inflamables (como gasolina o alcohol) dentro o cerca del aparato. No utilice este equipo para secar prendas que contengan restos de compuestos químicos similares.
- No conecte ni desconecte el enchufe cuando se produzca una fuga de gas.

Riesgo de explosiones

- No instale el aparato cerca de fuentes de calor.
- No coloque velas encendidas ni cigarrillos sobre el producto.
- No instale el aparato en lugares con humedad o donde pueda alcanzarlo la lluvia. No se debe utilizar esta secarropas a la intemperie.
- No ubique la secarropas donde la luz del sol incida de forma directa. Ignorar esto puede ocasionar daños en la carcasa y las partes plásticas.
- No rocíe agua al secarropas cuando realice la limpieza.

- Para evitar riesgos de incendio causados por sobrecarga, no emplee el aparato para secar lo siguiente: almohadas, colchas y frazadas (estos artículos acumulan calor).
- Si ha lavado la ropa con removedor de manchas, debe ejecutar un ciclo de enjuague adicional antes de cargar las prendas en la secarropas.
- Asegúrese de que no se han dejado accidentalmente encendedores o fósforos en los bolsillos de las prendas a secar.
- Los artículos que tienen rastros de sustancias como aceite de cocina, acetona, alcohol, gasolina, queroseno, removedores de manchas, aguarrás, ceras y compuestos similares deben lavarse en agua caliente con una cantidad adicional de jabón antes de proceder a realizar el secado.
- No colocar el aparato sobre una alfombra o material suave.
- La salida de aire de la secarropas no debe conectarse a un conducto que se utilice para eliminar el humo proveniente de la combustión de gas y otras sustancias inflamables.



AVISO

No se recomienda detener el secado antes del final del ciclo, a menos que todas las prendas sean retiradas y extendidas para disipar el calor.



Riesgo de lesiones personales

Esta secarropas no está diseñada para ser usada por personas (incluso niños) con capacidades físicas, sensoriales o mentales reducidas y sin experiencia o conocimiento sobre el producto, a menos que sean supervisados por alguien responsable de su seguridad.

- Los materiales del embalaje pueden ser peligrosos para los niños. Proceda a desecharlos de forma responsable utilizando los servicios disponibles en su zona.
- Los niños menores de 3 años deben mantenerse alejados del producto.
- No toque las prendas hasta que el secarropas haya terminado el ciclo y el tambor interno no esté en movimiento.
- Vigile a los niños y mascotas cuando se esté cargando el secarropas. Por favor revise cuidadosamente el tambor antes de cerrar la puerta.



Indicaciones varias

- Este aparato está diseñado para el uso doméstico. No debe emplearse para fines comerciales o industriales.
- Sólo seque ropas compatibles con secado a máquina. Siga las instrucciones de las etiquetas de cada prenda.
- Cualquier trabajo eléctrico necesario para instalar este aparato debe ser realizado por una persona idónea en la materia.
- Si el equipo está sobre suelo irregular, ajuste las patas para permitir que el aire circule sin obstrucciones.
- No ponga objetos pesados, dispositivos de calefacción o recipientes con agua sobre el secarropas. Esto es con el objetivo de prevenir deformaciones en la carcasa.
- Objetos como monedas, pasadores de seguridad, clavos, tornillos, piedras o cualquier otro material duro y afilado puede causar daños al producto. Revise las ropas antes de cargarlas dentro del tambor.
- Después de haber instalado el aparato, compruebe que no está presionando ni pisando el cable de alimentación eléctrica ni el caño corrugado.
- Artículos como goma espuma (espuma de látex), gorros de ducha, telas impermeables,

prendas de goma y almohadas de espuma no deben secarse a máquina.

- Desenchufe siempre el aparato después de su uso, limpieza o mantenimiento.
- No sobrecargue el aparato. Consulte la sección correspondiente para comprobar la capacidad de acuerdo a cada programa.
- La ropa que todavía esta mojada y goteando no debe ser puesta en la secarropas.
- Nunca utilice la secarropas si el cable de alimentación, el panel de control, las patas y/o la carcasa presentan algún tipo de avería.
- No debe usarse la secarropas si se han utilizado productos químicos industriales para la limpieza de las ropas.
- No se debe permitir que se acumule pelusa alrededor en el interior de la secarropas.
- No seque prendas sin lavar en ningún caso.
- Los suavizantes o productos similares deben emplearse según lo especificado por las instrucciones de cada fabricante.
- La parte final del ciclo de secado se produce sin calor (proceso de enfriamiento) para que las prendas queden a una temperatura que no sea riesgosa para el usuario.
- La salida de aire de la secarropas no debe conectarse a un conducto que se utilice para eliminar el humo proveniente de la combustión de gas y otras sustancias similares.
- El equipo no debe instalarse detrás de objetos o muebles que impidan la abertura completa de la puerta.
- Se debe proporcionar una ventilación adecuada para evitar la acumulación de gases en el lugar donde será utilizado el aparato.

Descripción de partes

1. Panel de control
2. Puerta
3. Gabinete (carcasa)
4. Patas ajustables
5. Botón de reinicio del termostato
6. Salida lateral de aire
7. Cubierta de la salida de aire
8. Salida trasera de aire

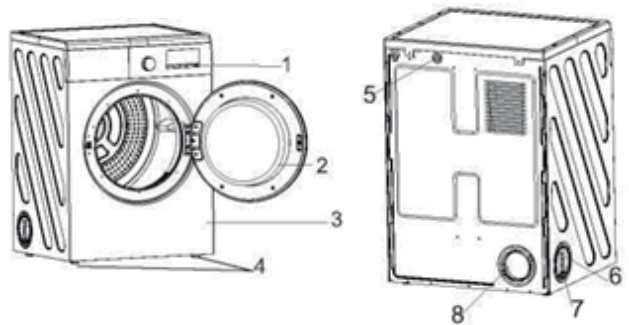

Panel de control

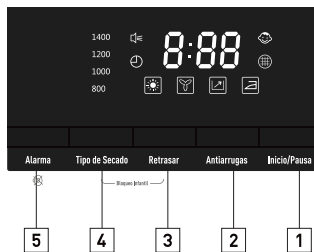
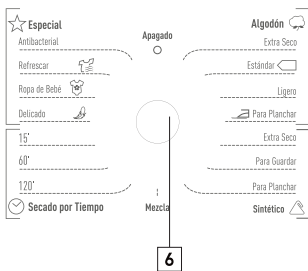

1. Inicio/Pausa
2. Antiarrugas
3. Retrasar
4. Tipo de Secado
5. Alarma
6. Perilla selectora de programas

i Primer uso

- Asegúrese de que la conexión eléctrica cumpla con las normas de seguridad y requisitos de instalación.
- Retire el embalaje y todo el isopor en el que esté envuelto el aparato.

• Antes de usar su secarropas por primera vez, le recomendamos que coloque algunos paños húmedos dentro del aparato y seque durante 30 minutos. Esto con el fin de eliminar restos de polvo y partículas.

Uso diario

Conecte el aparato

- Abra la puerta (ver imagen).
- Coloque de a una las prendas en el tambor, sacudiéndolas tanto como sea posible.
- Cierre la puerta. Asegúrese de que la ropa no quede atascada entre la puerta y el filtro.



Selección de programas

• Gire la perilla para elegir el programa correspondiente. Una se enciende al iniciar algún ciclo. El aparato se apaga si durante 10 minutos no se pulsa ningún botón o no se selecciona un programa.

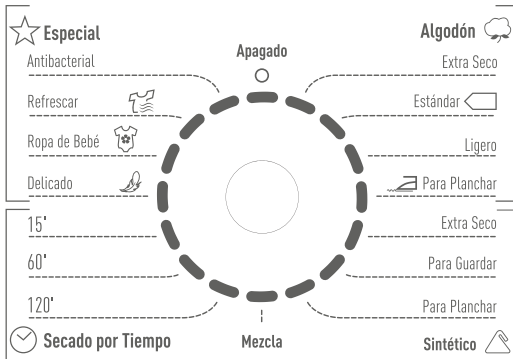

La perilla selectora se divide en las siguientes secciones:

- Algodón
- Secado por Tiempo
- Sintético
- Especial

Observación:

◻ Corresponde a "Algodón Estándar". El programa es adecuado para secar ropa de algodón húmedo y es el más eficiente en términos de consumo de energía y desempeño.

Secado automático

En este modo el aparato detecta la humedad de la carga y ajusta automáticamente el tiempo del programa para lograr un secado óptimo. Basta con seleccionar el programa de acuerdo con el tipo de tejido de las prendas. Con esto se evita maltratar y/o dañar las ropas.

Secado por tiempo

Se elige el valor (cantidad de minutos) de acuerdo con lo requerido. Seleccione 90 o 60 minutos para ropas de algodón y 30 para prendas sintéticas. Para cancelar un programa que está en proceso, gire la perilla selectora hasta la posición «Apagado». Al final del ciclo, mueva la perilla a «Apagado» y desconecte el aparato antes de vaciar el tambor.

Funciones adicionales

Dependiendo del programa, se pueden combinar diferentes opciones y funciones. Estas deben seleccionarse después de elegir el programa deseado (girando la perilla) y antes de presionar el botón de Inicio/Pausa. Cuando se pulsan los botones correspondientes, se encienden las luces indicando la activación. Cuando se presionan nuevamente, se apagan las luces y las funciones adicionales se desactivan.

Inicio/Pausa

Presione este botón para que la secarropas comience el programa con las funciones elegidas. El aparato se detendrá al pulsar nuevamente este botón o al abrir la puerta. Las funciones adicionales no se pueden seleccionar mientras el equipo está en pausa, a excepción de Alarma y Antiarrugas. Para reanudar el funcionamiento basta con presionar otra vez el botón de Inicio/Pausa

Antiarrugas

Esta función previene la formación de arrugas en las prendas. Se puede activar el modo Antiarrugas mientras un programa en proceso o antes de iniciar un ciclo de secado.

Retrasar

Este botón le permite posponer el inicio del programa en 24 horas como máximo. Esta opción debe seleccionarse después de haber elegido el programa y antes de presionar el botón Inicio/Pausa. Cuando se pulsa el botón de Inicio/Pausa, las luces piloto correspondientes comienzan a parpadear y comienza la cuenta regresiva.

Al configurar esta función con cada pulsación del botón, el tiempo aumenta en 1 hora.

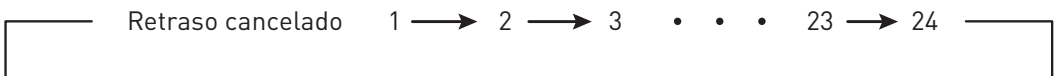

El conteo regresivo comienza luego de haber presionado el botón Inicio/Pausa. La luz correspondiente se ilumina para indicar la activación.

Tipo de secado

Le da la posibilidad de ajustar el ciclo de secado de acuerdo a la velocidad con la cual se centrifugaron las prendas en el lavarropas. Por ejemplo si al lavar la ropa el proceso de centrifugado se hizo a 1000 RPM, se deberá elegir el programa y apretar el botón de Tipo de Secado hasta que en la pantalla aparezca 1000 RPM (o el valor que corresponda) y luego pulsar el botón Inicio/Pausa.

Alarma (según modelo)

La alarma se puede encender o apagar durante la realización del programa. Al presionar este botón, se activa la alarma, la luz correspondiente comienza a brillar y se escucha un pitido. Al activar la alarma también se encienden los sonidos del panel de control. Esto implica que al apretar cualquier botón se escuchará un sonido. Si se presiona nuevamente el botón de Alarma, se cancela esta función.

Pantalla

Se muestra la siguiente información:

Después de seleccionar el programa, la duración (en horas y minutos) aparece en la pantalla. Se calcula automáticamente sobre la base de la carga máxima aceptada para cada tipo de tela y el grado requerido de secado. Cuando se inicia el programa, se muestran los minutos restantes en forma regresiva.

Retrasar

Si ha seleccionado esta función, se muestra el tiempo restante. Una vez que pulse el botón de Inicio/Pausa, el dispositivo comenzará la cuenta regresiva de acuerdo con el valor de tiempo colocado.

Funciones incompatibles: Si selecciona una opción (o función) que no es compatible con algún programa, sonará un pitido para alertar sobre esta situación. Tenga en cuenta que no todas las funciones pueden utilizarse con la totalidad de los programas disponibles.

Luces indicadoras

Estas luces señalan las siguientes funciones:

- Luz de secado “☀️” indica que el equipo está en fase de secado.
- Luz de enfriamiento “❄️” indica que el equipo está en fase de enfriamiento. Al final del secado, se procede a enfriar la ropa de 5 a 10 minutos (dependiendo del ciclo).
- Luz de fin de programa “🏠” indica el final de la fase de enfriamiento
- Luz Antiarrugas “👔” indica cuando se activa la función Antiarrugas.
- Luz de filtro “🌀” se enciende para indicar que el filtro debe ser limpiado al final del programa.
- Luz de Bloqueo “🙅” Infantil indica que el panel de control se ha bloqueado.
- Luz de Alarma “🔊” indica que se ha activado la función de Alarma.
- Luz de Retrasar “⌚” indica cuando se enciende la función de Retrasar.
- Luz de Tipo de Secado: muestra el valor seleccionado para el programa. Puede ser: 800, 1000, 1200 o 1400 RPM.

Botón de reinicio del termostato



Reinicio del termostato

Si durante el funcionamiento, el elemento calentador no funciona, es posible que el termostato se haya desconectado; primero gire la perilla selectora hasta “Refrescar” y presione el botón de inicio. Luego de aproximadamente 20 minutos, presione el botón de reinicio del termostato que se encuentra en la parte trasera del aparato.

Al final del programa

Los programas de secado terminan con una fase de enfriamiento de 5 a 10 minutos. Si la ropa no se retira al final del ciclo, la secadora realiza una fase antiarrugas (duración de 30 minutos como máximo). La secadora se detendrá automáticamente al final de la fase antiarrugas. La pantalla muestra la palabra «Fin» y la alarma suena durante 15 segundos (según el modelo) si ha seleccionado el modo de alarma previamente. Gire la perilla a «Apagado», y proceda a desenchufar el equipo

Importante:

Si la puerta del aparato está abierta mientras el programa está en ejecución, se debe pulsar de nuevo el botón «Inicio» después de cerrar para reanudar el programa desde el punto en el que se interrumpió.

Después de cada uso

Limpie el filtro y compruebe que no hayan elementos extraños dentro del tambor.

¡Importante!

Si el programa de secado tiene que ser detenido antes de que se cumpla el tiempo establecido, le recomendamos que gire la perilla a la opción de «Refrescar» y espere hasta el final de la fase de enfriamiento antes de retirar la ropa. Esto evitará que se acumule calor dentro del equipo. Para hacer esto, primero gire la perilla hasta «Apagado» y luego a «Refrescar» y presione el botón «Inicio/Pausa».

Modificación del programa

Para cambiar un programa en proceso, primero debe cancelarlo girando la perilla a «Apagado». Seleccione el nuevo programa y presione el botón «Inicio/Pausa».

Consejos de secado

Antes de cargar la ropa

Nunca seque los siguientes artículos dentro de este aparato: cortinas de red, lana, seda, telas con molduras de metal, medias de nylon, materiales voluminosos como mantas, edredones, bolsas de dormir, edredones de plumas y cualquier artículo que contenga espuma o materiales similares.

* Siga siempre las instrucciones de las etiquetas de la prenda:



Puede ser secado en máquina



Secado delicado (baja temperatura)



Secado normal (alta temperatura)



No secar a máquina

- Cierre las cubiertas y fundas de almohada con sujetadores para evitar que los pequeños artículos de lavandería se enreden dentro de ellas. Cierre los pernos de prensa, cremalleras, ganchos, cinturones y cuerdas de delantales. Ordene la ropa según el tipo y el grado de secado requerido.
- No seque la ropa en exceso para evitar arrugas y conservar energía.
- Evite secar la ropa oscura con artículos esponjosos de color claro, como toallas, ya que podrían generar pelusas.
- La ropa debe centrifugarse por completo antes de ser colocada dentro del aparato.
- Los artículos de tejido fino, como las camisas, también deben ser centrifugados antes de realizar el secado.
- Los textiles de punto pueden encogerse un poco durante el secado. No seque en exceso los artículos de este tipo.
- También puede poner artículos almidonados en su secadora. Sin embargo, para lograr el efecto almidonado deseado, elija el programa «Para Planchar». Para eliminar cualquier residuo de almidón, limpie el tambor interno con un paño húmedo y luego frote hasta eliminar los rastros.
- Para evitar una carga estática cuando se complete el proceso de secado, utilice un suavizante cuando lava la ropa o un acondicionador de tela específicamente para secarropas.
- Retire la ropa cuando solamente cuando el tambor esté detenido.
- Si los artículos siguen húmedos después del secado, agregue manualmente un ciclo posterior de por lo menos 30 minutos. Esto es necesario para las prendas con varias capas.

Asegúrese de que no queden objetos metálicos en la ropa (por ejemplo, clips para el cabello, pasadores de seguridad, alfileres).

Cierre las fundas de almohada, las cremalleras, los ganchos y corchetes. Ate los cinturones o cintas largas. Esto es para evitar que la ropa se enrede.

Abotone las cubiertas del edredón y ate corbatas sueltas o cintas (por ejemplo, de delantales). Gire los artículos con telas de doble capa de adentro hacia afuera (por ejemplo, con anoraks forrados de algodón, la capa de algodón debe estar hacia afuera). De este modo se facilita el proceso desecado. Retire todos los objetos de los bolsillos, como encendedores y fósforos.

Cargas máximas

Las cargas recomendadas se indican en los gráficos del programa:

Normas generales: **Algodón:** tambor lleno, pero no demasiado apretado;

Sintético: tambor a no más de la mitad de capacidad;

Telas delicadas y lanas: tambor a no más de un cuarto de capacidad. Intente aprovechar la capacidad de cada programa, ya que las cargas pequeñas no son económicas.

Fallas y soluciones

- Ciertos problemas se deben a la falta de mantenimiento o por descuidos, los cuales se pueden resolver fácilmente sin llamar a un técnico. Antes de ponerse en contacto con el Servicio Técnico, haga las revisiones que se enumeran a continuación.
- Mientras que el aparato está en funcionamiento, es posible que la luz piloto de "Inicio/Pausa" parpadee para indicar que se ha presentado un problema. Una vez solucionado el inconveniente, presione el botón de "Inicio/Pausa" para reanudar el programa. Si después de todas las revisiones, la anomalía persiste, póngase en contacto con el SERVICE OFICIAL PUNKTAL

Falla	Causa posible	Solución
La secarropas no funciona	<ul style="list-style-type: none">• No está enchufada• La puerta de carga está abierta.• ¿Ha presionado el botón ► ?	<ul style="list-style-type: none">• Enchufe el aparato en una toma.• Cierre la puerta de carga.• Presione el botón ► .
Resultados de secado insatisfactorios	<ul style="list-style-type: none">• Programa incorrecto seleccionado.• Filtro obstruido.• Volumen de ropa inadecuado.	<ul style="list-style-type: none">• Seleccione un programa diferente la próxima vez (consulte la sección «Programas de secado»).• Limpie el filtro de pelusa.• Cumpla con la carga recomendada.
La luz del tambor no funciona	<ul style="list-style-type: none">• El foco está defectuoso.	<ul style="list-style-type: none">• El foco deberá cambiarse.

Falla	Causa posible	Solución
No se alcanza el tiempo adecuado. El ciclo finaliza muy rápido. La luz de «Fin» se enciende.	<ul style="list-style-type: none"> • No hay suficiente ropa cargada o la ropa cargada está muy seca para el programa seleccionada. 	<ul style="list-style-type: none"> • Seleccione un programa adecuado para el tipo de prendas a secar.
El ciclo de secado dura demasiado tiempo.	<ul style="list-style-type: none"> • El volumen de carga es demasiado grande. 	<ul style="list-style-type: none"> • Reduzca el volumen de carga.

Importante: Para realizar la revisión y reparación del producto contacte con personal del Servicio Técnico Autorizado por el representante o alguien similarmente calificado.

Información Técnica

Modelo	PK-80 SR
Capacidad de secado (kg)	7,0
Tensión Eléctrica Potencia Nominal	220V – 240V / 50Hz 2370W
Profundidad con puerta de carga abierta (mm)	1030
Potencia (modo encendido) (W)	7,0
Potencia (modo apagado) (W)	0
Consumo de energía a plena carga (kWh)	4,29
Tiempo del programa a plena carga (min)	152,3
Dimensiones (Ancho x Profundidad x Altura) (mm)	595x555x850

Observación: Los datos e informaciones técnicas fueron hechos en base a pruebas utilizando el programa de Algodón Estándar ◻ en condiciones de instalación y colocación adecuadas, considerando la carga correspondiente. Tenga en cuenta los siguientes puntos importantes:

⚠ Es peligroso alterar las especificaciones o intentar modificar este producto de cualquier forma.

⚠ Debe asegurarse de que el equipo no quede pisando el cable de alimentación.

⚠ Cualquier trabajo eléctrico necesario para instalar este aparato debe ser realizado por un electricista calificado o una persona competente.

⚠ IMPORTANTE



El equipo no debe estar empotrado

Desembalaje:

Todo el embalaje debe retirarse antes de utilizar el equipo.

Revise los accesorios:

Abra la bolsa de accesorios y proceda a revisarlos. Este producto siempre debe transportarse de forma vertical.

Accesorio	Nombre	Cantidad
	Manguera de salida de aire	1
	Manual	1

Ubicación

Se recomienda que, para su comodidad, el equipo se coloque cerca de su lavarropas. Durante el secado, se expulsará una cierta cantidad de aire caliente y muy húmedo. Este aire debe evacuar de la habitación lo más rápido posible para evitar la condensación. En una habitación bien ventilada o cerca de una ventana abierta, esto puede ocurrir naturalmente. Sin embargo, en general, es mejor conducir el aire de escape de la secarropas a través de la manguera de salida suministrada con el aparato. Esta manguera deberá colocarse cerca de una ventana o de forma permanente en una rejilla de ventilación fija, instalada en la pared. Este electrodoméstico debe instalarse en un lugar limpio, donde no se acumule polvo. Asegúrese de que no hayan objetos que puedan obstruir los orificios de ventilación (por ejemplo, papel, trapos, etc.). Para mantener la vibración y el ruido al mínimo cuando el aparato esté funcionando, se debe colocar sobre una superficie firme y nivelada.

⚠ **AVISO** Si el suelo es irregular, ajuste las patas. No coloque piezas de madera u otros objetos debajo de la base de la secarropas.

Ajuste de nivel

Se recomienda que, para su comodidad, el equipo se coloque cerca de su lavarropas. Durante el secado, se expulsará una cierta cantidad de aire caliente y muy húmedo. Este aire debe evacuar de la habitación lo más rápido posible para evitar la condensación. En una habitación bien ventilada o cerca de una ventana abierta, esto puede ocurrir naturalmente. Sin embargo, en general, es mejor conducir el aire de escape de la secarropas a través de la manguera de salida suministrada con el aparato. Esta manguera deberá colocarse cerca de una ventana o de forma permanente en una rejilla de

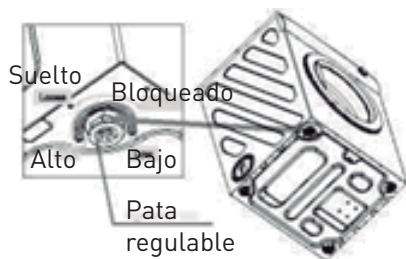

ventilación fija, instalada en la pared.

Este electrodoméstico debe ubicarse en un lugar limpio, donde no se acumule polvo. Asegúrese de que no hayan objetos que puedan obstruir los orificios de ventilación (por ejemplo, papel, trapos, etc.). Para mantener la vibración y el ruido al mínimo cuando el aparato esté funcionando, se debe colocar sobre una superficie firme y nivelada.

⚠ IMPORTANTE El aire caliente emitido por el aparato puede alcanzar temperaturas de hasta 60 °C. El equipo no debe instalarse sobre superficies que no sean resistentes a altas temperaturas.

Montaje de la manguera de salida de aire

⚠ Para simplificar la instalación, hay dos opciones para la colocación de la manguera: una en la parte posterior, la otra en el lado izquierdo.

Conecte la manguera alineando las ranuras (A) del orificio con la manguera. Luego proceda a girar hacia la derecha para fijar en el lugar correspondiente (atrás o a uno de los lados) hasta que quede firme. El orificio que no se utilice debe taparse con la cubierta especial (B) proporcionada con el aparato.

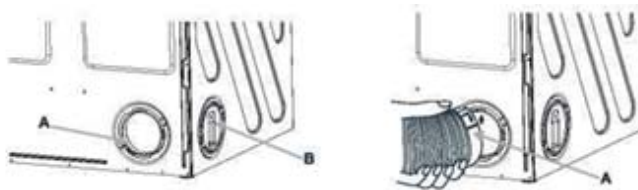

Consejo

Si la manguera es larga y la temperatura ambiente baja, la humedad podría condensarse dentro. Este es un fenómeno natural y muy común. Para evitar que el agua se quede en la manguera o vuelva a fluir hacia la secarropas, es aconsejable perforar un pequeño agujero (3 mm de diámetro) en el punto más bajo de la manguera y colocar un pequeño recipiente debajo de este. (Véase la imagen, punto B).

Una vez conectada al aparato, lleve la manguera de ventilación hasta el punto de salida deseado, no debe tener más de dos curvaturas. Ignorar esto puede afectar de forma negativa el rendimiento del producto y generar problemas de funcionamiento.



⚠ Es importante no conectar la manguera de ventilación a una campana de cocina, una chimenea o un tubo de combustión diseñado para transportar humo y gases.

Tenga en cuenta que para evitar problemas de condensación, es esencial equipar la secarropas con la manguera flexible incluida para descargar el aire de salida.

Para evitar que el equipo se sobrecaliente, es importante que la manguera de salida no se obstruya. Si el aparato está instalado cerca de otros electrodomésticos, asegúrese de que éstos no interfieran con la ventilación. Ignorar esto puede ocasionar un aumento en el consumo de energía, tiempos de secado más largos y hasta inconvenientes debido al sistema de desconexión automática.

⚠ AVISO ESTE EQUIPO DEBE ESTAR CONECTADO A TIERRA.

Conexión eléctrica

La instalación y conexión del cableado debe ser realizada por personal técnico calificado. No intente hacerlo por cuenta propia.

El representante no se hace responsable de averías, lesiones y/o accidentes que puedan darse en caso de que no se respeten las medidas de seguridad recomendadas.

Antes de enchufar el producto, asegúrese de que la tensión eléctrica sea la misma que la indicada en la placa de especificaciones del aparato.

Esta es una guía para poder identificar los cables y sus respectivas conexiones:

- Verde y amarillo - Tierra
- Azul - Neutro
- Marrón - Línea con corriente

El cable verde y amarillo debe estar conectado a la terminal marcada con la letra @, con el símbolo de tierra o con la identificación de color correspondiente.

⚠ AVISO • Insertar un enchufe dañado dentro de una toma de corriente es muy peligroso (riesgo de descarga eléctrica).

- En caso de anomalías, desconecte el aparato inmediatamente.
- Conexión permanente al tablero:

En el caso de una conexión permanente, es necesario instalar un interruptor de doble polo.

Contacte con un especialista para asesorarse respecto a este punto.

Materiales de embalaje

- Los materiales marcados con el símbolo  son reciclables.

>PE<=polietileno

>PS<=poliestireno

>PP<=polipropileno

- Esto significa que pueden ser reciclados si se desechan adecuadamente utilizando los servicios disponibles.

- Eliminación adecuada

Utilice los mecanismos de recolección disponibles en su zona. Este producto no debe ser tratado como basura común. Puede contactar con sus autoridades locales para obtener más información al respecto.

En caso que no se sigan las precauciones e indicaciones presentadas, se pueden producir daños al medio ambiente y a la salud humana. Por favor utilice los mecanismos de recolección y/o reciclaje disponibles en su localidad.

Consejos ecológicos

Para ahorrar energía y ayudar a proteger al medio ambiente, le recomendamos que siga estos puntos:

- No seque la ropa en forma excesiva. Esto evita arrugas y ayuda a conservar energía.
- Seleccione el programa según el tipo de prendas y el grado de sequedad requerido.
- Limpie los filtros regularmente para evitar tiempos excesivamente largos y un alto consumo de electricidad.
- Ventilar bien la habitación y mantener las distancias de seguridad alrededor del aparato.

Intente aprovechar la capacidad máxima de cada programa. Las cargas pequeñas no son económicas y contribuyen a derrochar energía.

Las prendas con residuos de aceite pueden encenderse espontáneamente, especialmente cuando se exponen a fuentes de calor como en una secarropas. Si es inevitable que las ropas que contienen aceite (o sustancias similares) o que han sido contaminadas por productos para el cuidado del cabello se coloquen en el aparato, primero deben lavarse en agua caliente con detergente adicional; esto reducirá los riesgos de incendio.

Diagrama eléctrico

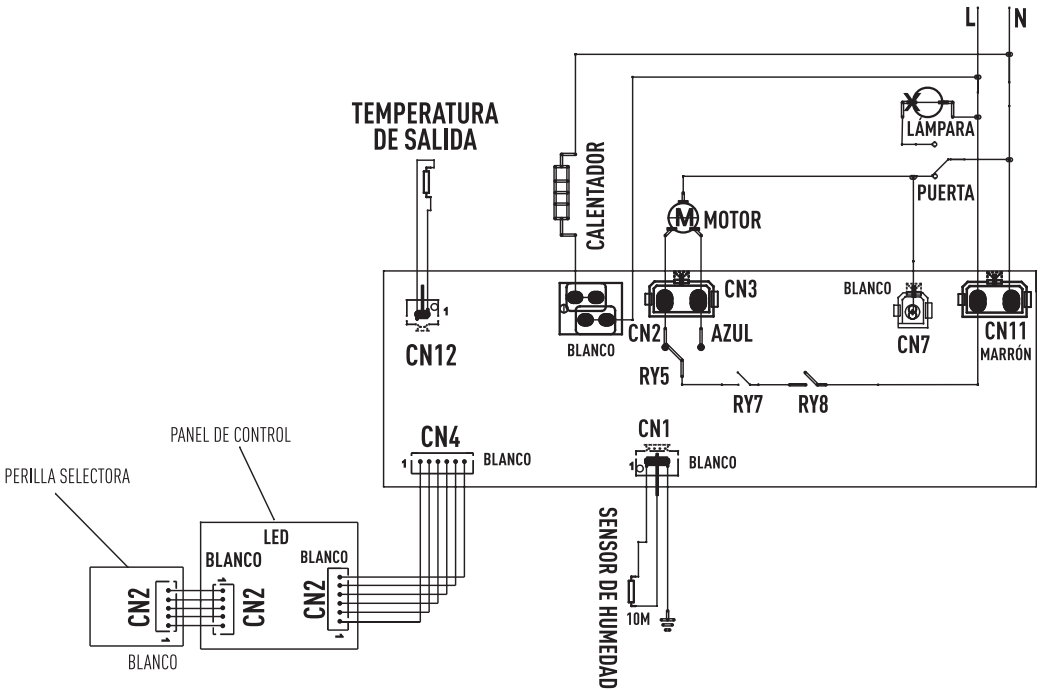

PUNKTAL

PK-80 SR



Importador en Uruguay
PUNKTAL S.A.
SERVICIO OFICIAL
Calle Cuareim 1544
Montevideo – Uruguay
Tel: 598 29003538
service@punktal.com.uy

Gracias por
Preferirnos